

ПРОТОКОЛ ХОДА СОРЕВНОВАНИЙ

Всероссийские соревнования по тхэквондо ВТФ "Кубок ТАЭКВОН" среди юниоров и юниорок
15-17 лет (№ 45130 в ЕКИП)

19-22.11.2021 г. г. Москва

Весовая категория: Юниорки 42 кг

21.11.2021 (День 4) ПЛОЩАДКА 1

1 Лобойко Анастасия Андреевна (КЧР)

28 6:8
ФС

2 Розанова София Максимовна (Москва)

ОПР - остановка по решению рефери, РБ - победа по разнице баллов, ПП - победа по
ВЗ - победа вследствие объявленных мер взыскания, ФС - победа по фин. счёту, ПДР - победа в доп.
ДСКВ - дисквалификация, СС - снятие спортсмена/травма

Гл.судья Пося П.Н.

Гл.секретарь Иванова

I	Розанова София Максимовна
II	Лобойко Анастасия Андреевна
III	
III	



ПРОТОКОЛ ХОДА СОРЕВНОВАНИЙ

Всероссийские соревнования по тхэквондо ВТФ "Кубок ТАЭКВОН" среди юниоров и юниорок
15-17 лет (№ 45130 в ЕКП)

19-22.11.2021 г. г. Москва

Весовая категория: Юниорки 44 кг

21.11.2021 (День 4) ПЛОЩАДКА 1

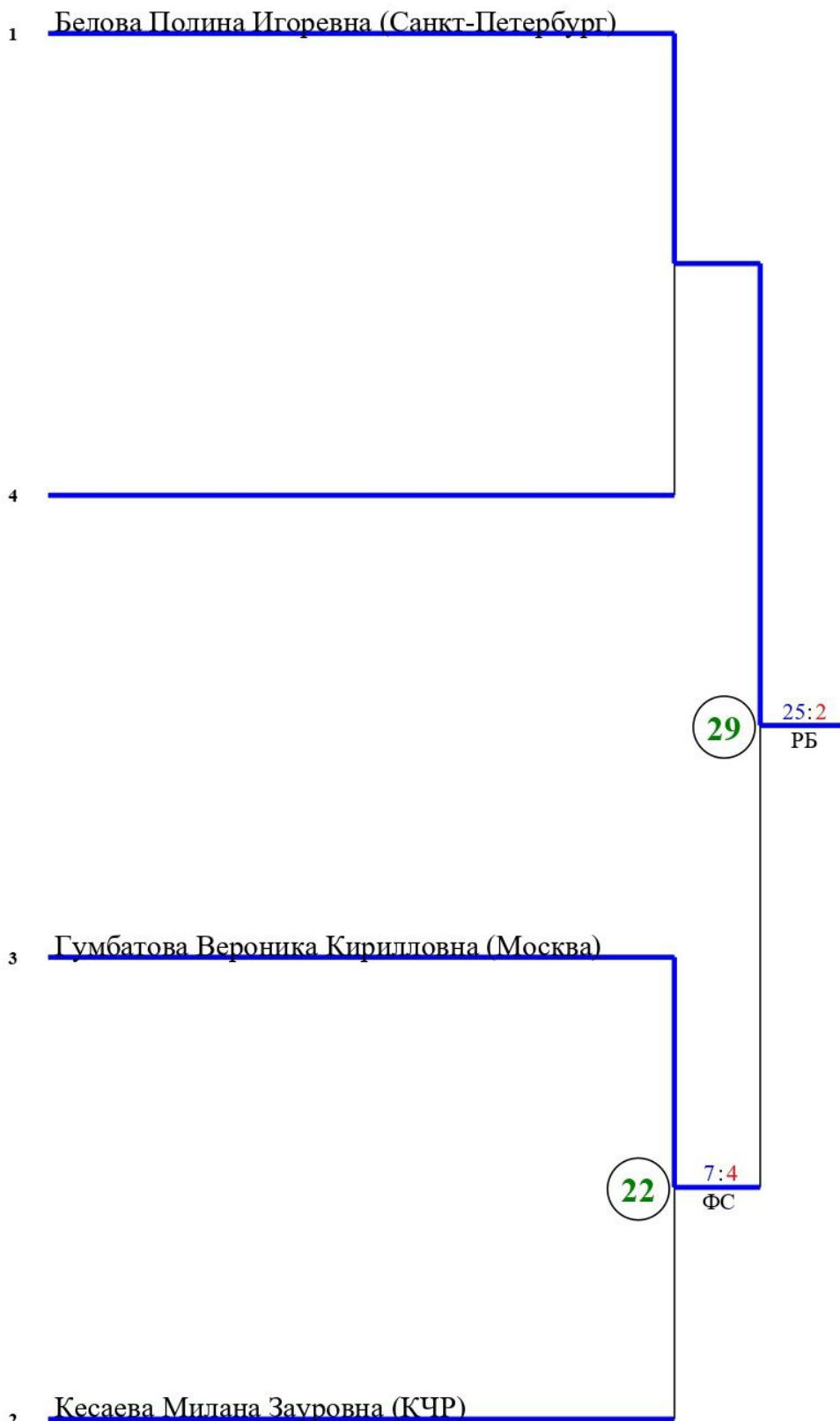

ОПР - остановка по решению рефери, РБ - победа по разнице баллов, ПП - победа по
ВЗ - победа вследствие объявленных мер взыскания, ФС - победа по фин. счёту, ПДР - победа в доп.
ДСКВ - дисквалификация, СС - снятие спортсмена/травма

Гл.судья  Пося П.Н.

Гл.секретарь  Иванова

I	Белова Полина Игоревна
II	Гумбатова Вероника Кирилловна
III	Кесаева Милана Зауровна
III	



ПРОТОКОЛ ХОДА СОРЕВНОВАНИЙ

**Всероссийские соревнования по тхэквондо ВТФ "Кубок ТАЭКВОН" среди юниоров и юниорок
15-17 лет (№ 45130 в ЕКП)**

19-22.11.2021 г. г. Москва

Весовая категория: Юниорки 46 кг

21.11.2021 (День 4) ПЛОЩАДКА 1

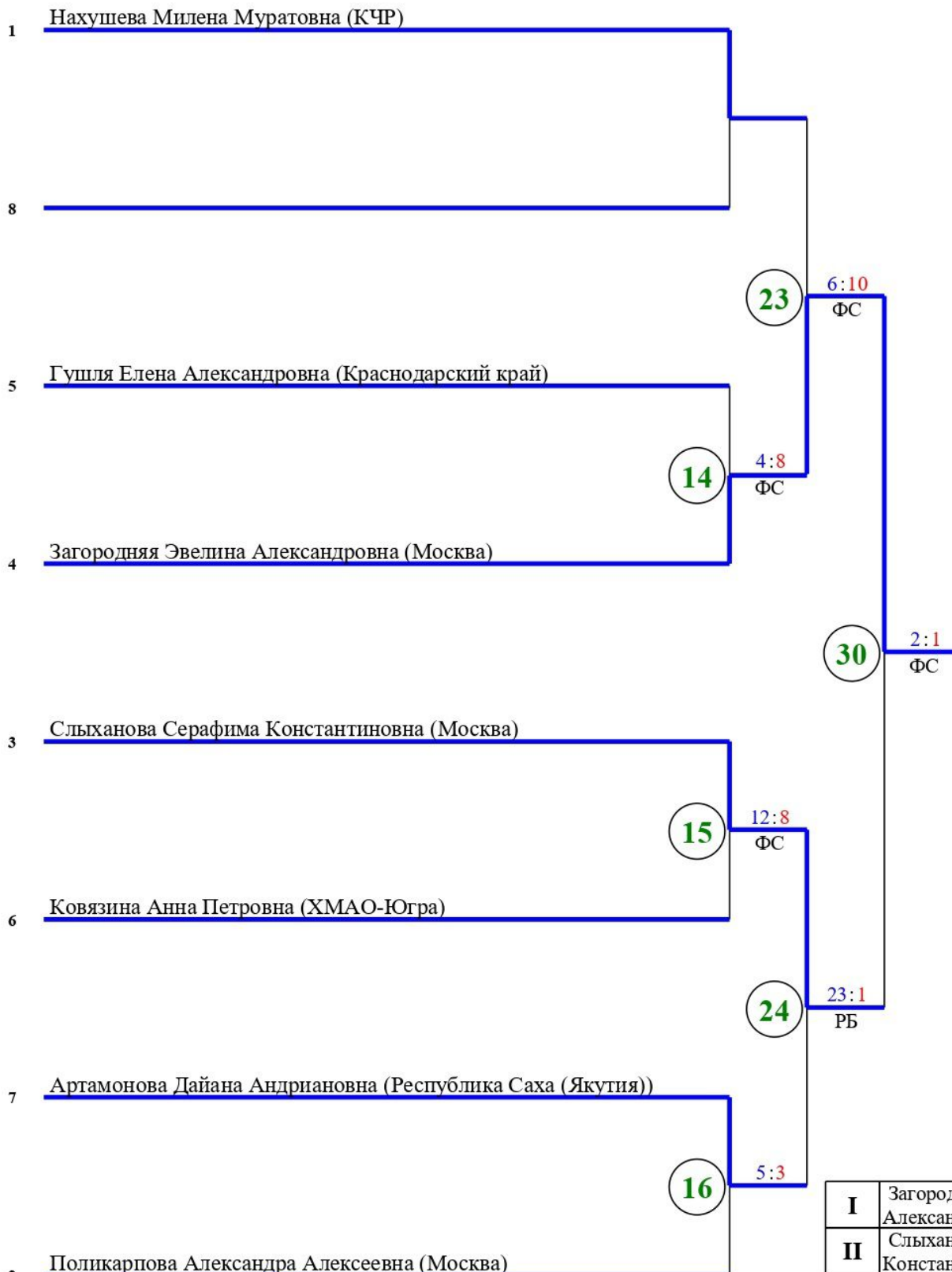

I	Загородняя Эвелина Александровна
II	Слыханова Серафима Константиновна
III	Нахушева Милена Муратовна
III	Артамонова Дайана Андриановна

ОПР - остановка по решению рефери, РБ - победа по разнице баллов, ПП - победа по ВЗ - победа вследствие объявленных мер взыскания, ФС - победа по фин. счёту, ПДР - победа в доп. ДСКВ - дисквалификация, СС - снятие спортсмена/травма

Гл. судья _____ Пося П.Н.

Гл. секретарь _____ Иванова



ПРОТОКОЛ ХОДА СОРЕВНОВАНИЙ

**Всероссийские соревнования по тхэквондо ВТФ "Кубок ТАЭКВОН" среди юниоров и юниорок
15-17 лет (№ 45130 в ЕКП)**

19-22.11.2021 г. г. Москва

Весовая категория: Юниорки 49 кг

21.11.2021 (День 4) ПЛОЩАДКА 7

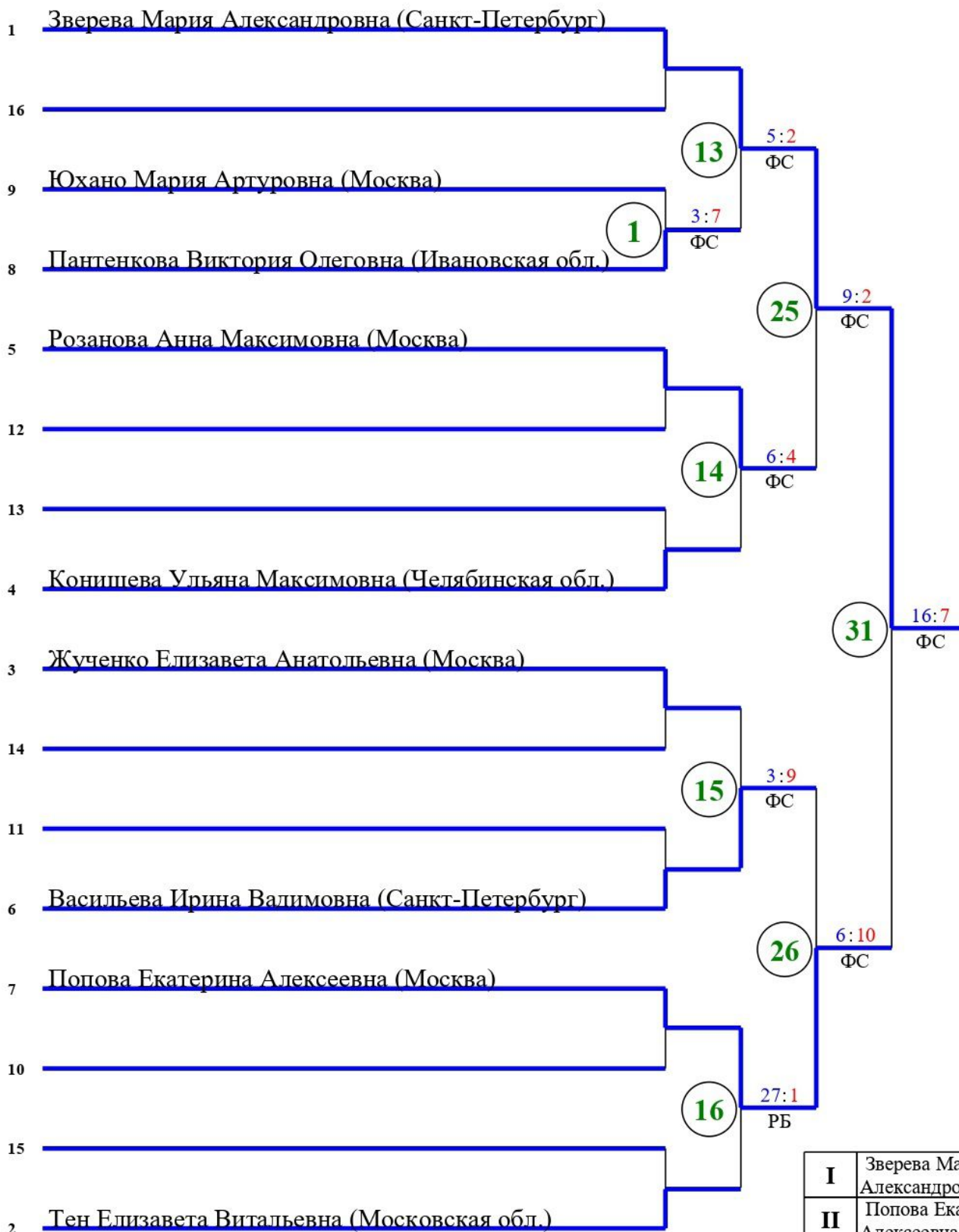

I	Зверева Мария Александровна
II	Попова Екатерина Алексеевна
III	Розанова Анна Максимовна
III	Васильева Ирина Валимовна

ОПР - остановка по решению рефери, РБ - победа по разнице баллов, ПП - победа по ВЗ - победа вследствие объявленных мер взыскания, ФС - победа по фин. счёту, ПДР - победа в доп. ДСКВ - дисквалификация, СС - снятие спортсмена/травма

Гл. судья  Пося П.Н.

Гл. секретарь  Иванова



ПРОТОКОЛ ХОДА СОРЕВНОВАНИЙ

**Всероссийские соревнования по тхэквондо ВТФ "Кубок ТАЭКВОН" среди юниоров и юниорок
15-17 лет (№ 45130 в ЕКП)**

19-22.11.2021 г. г. Москва

Весовая категория: Юниорки 52 кг

21.11.2021 (День 4) ПЛОЩАДКА 7

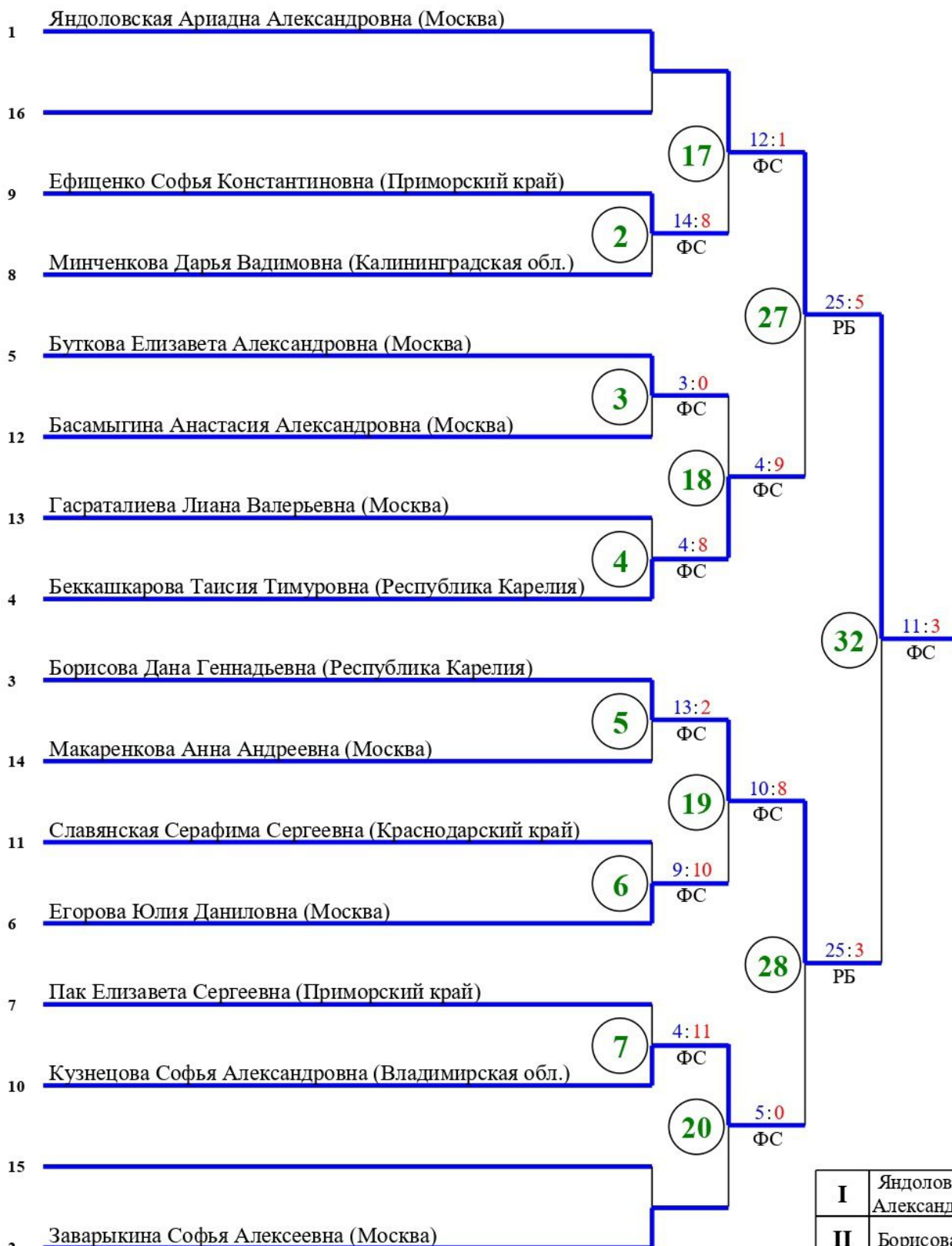

I	Яндровская Ариадна Александровна
II	Борисова Дана Геннадьевна
III	Беккашкарлова Таисия Тимуровна
III	Кузнецова Софья Александровна

ОПР - остановка по решению рефери, РБ - победа по разнице баллов, ПП - победа по ВЗ - победа вследствие объявленных мер взыскания, ФС - победа по фин. счёту, ПДР - победа в доп. ДСКВ - дисквалификация, СС - снятие спортсмена/травма

Гл. судья  Пося П.Н.

Гл. секретарь  Иванова



ПРОТОКОЛ ХОДА СОРЕВНОВАНИЙ

**Всероссийские соревнования по тхэквондо ВТФ "Кубок ТАЭКВОН" среди юниоров и юниорок
15-17 лет (№ 45130 в ЕКП)**

19-22.11.2021 г. г. Москва

Весовая категория: Юниорки 55 кг

21.11.2021 (День 4) ПЛОЩАДКА 7

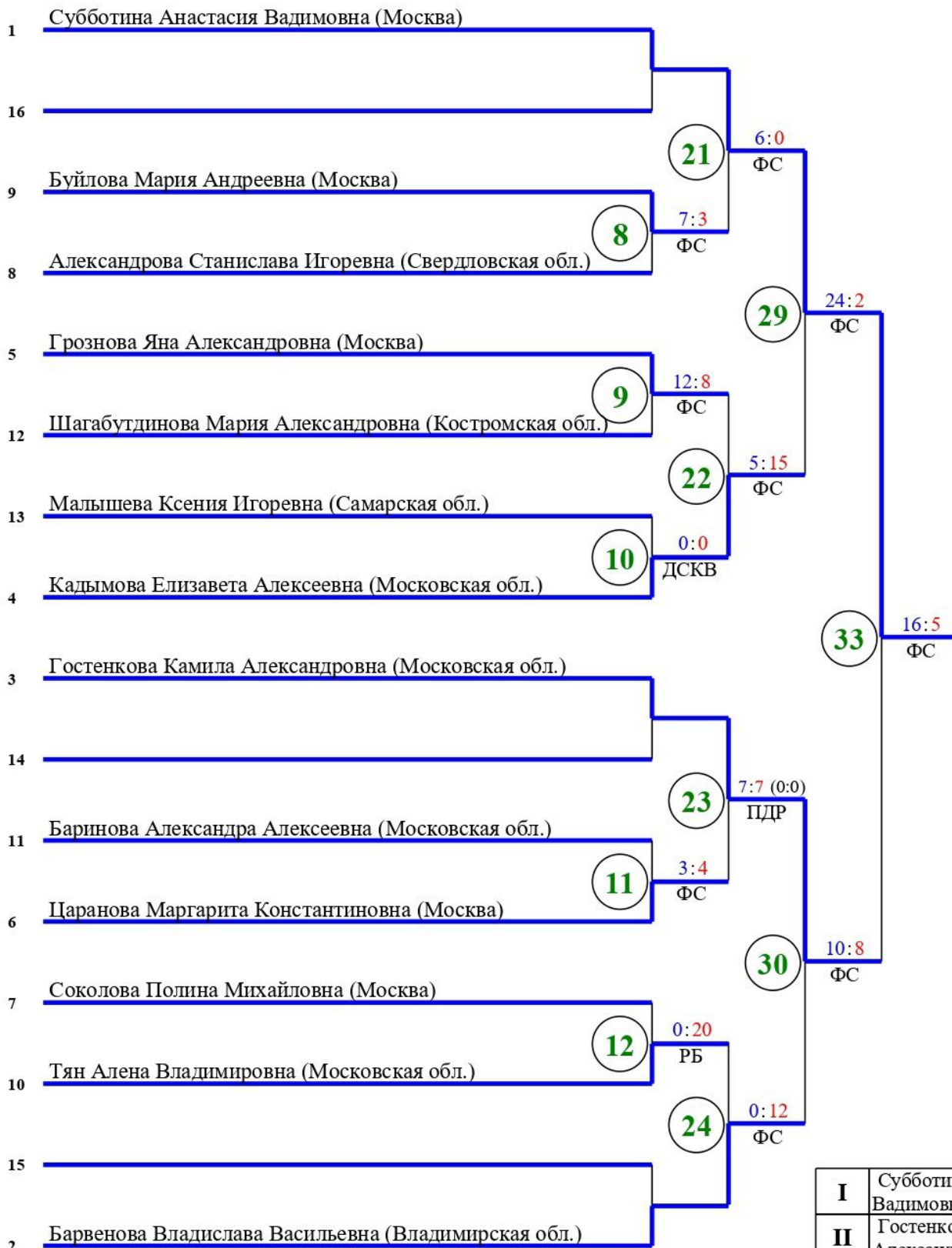

ОПР - остановка по решению рефери, РБ - победа по разнице баллов, ПП - победа по ВЗ - победа вследствие объявленных мер взыскания, FC - победа по фин. счёту, ПДР - победа в доп. ДСКВ - дисквалификация, СС - снятие спортсмена/травма

Гл. судья  Пося П.Н.

Гл. секретарь  Иванова

I	Субботина Анастасия Вадимовна
II	Гостенкова Камила Александровна
III	Кадымова Елизавета Алексеевна
III	Барвенцова Владислава Васильевна

ПРОТОКОЛ ХОДА СОРЕВНОВАНИЙ

**Всероссийские соревнования по тхэквондо ВТФ "Кубок ТАЭКВОН" среди юниоров и юниорок
15-17 лет (№ 45130 в ЕКП)**

19-22.11.2021 г. г. Москва

Весовая категория: Юниорки 63 кг

21.11.2021 (День 4) ПЛОЩАДКА 6

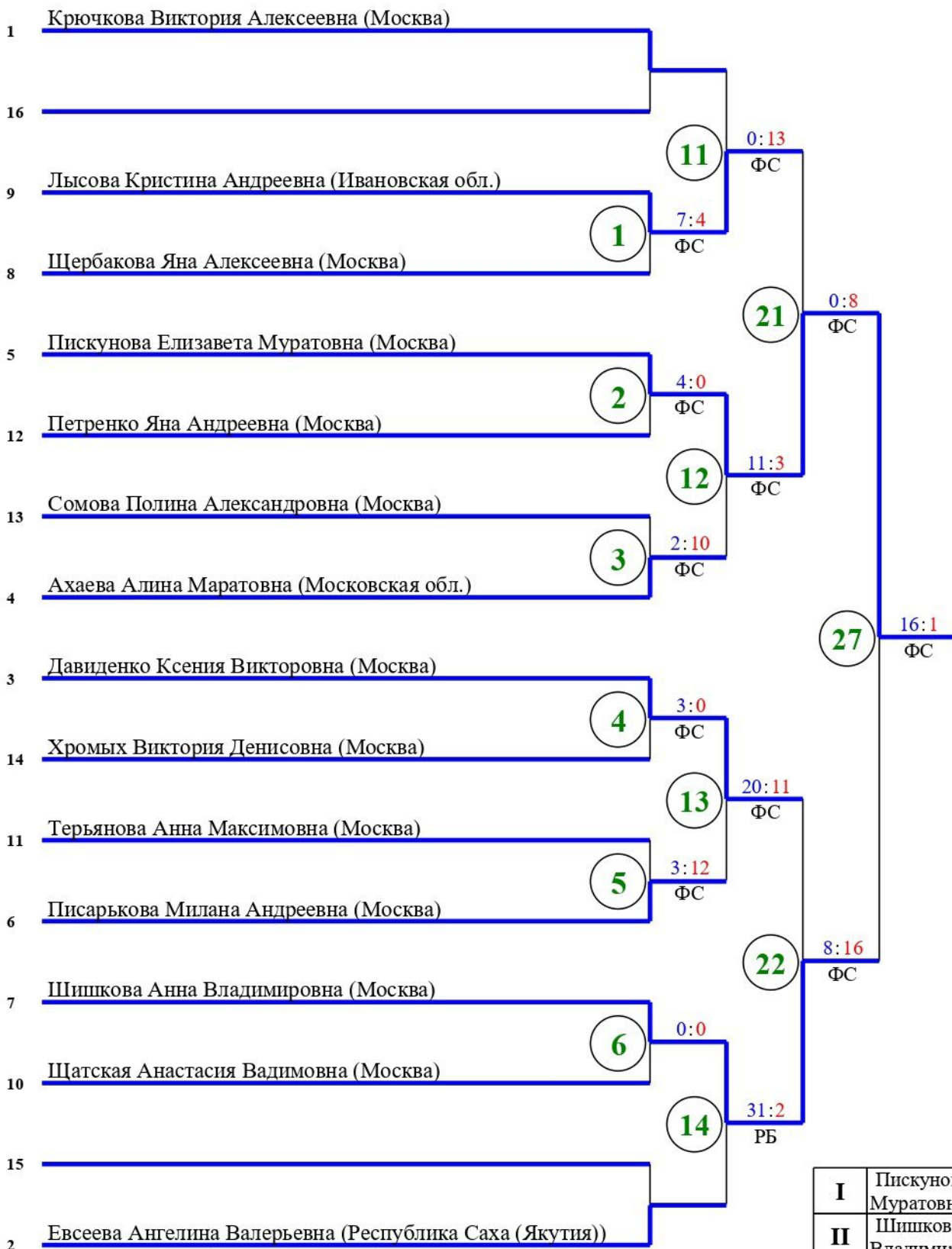

I	Пискунова Елизавета Муратовна
II	Шишкова Анна Владимировна
III	Лысова Кристина Андреевна
III	Давиденко Ксения Викторовна

ОПР - остановка по решению рефери, РБ - победа по разнице баллов, ПП - победа по ВЗ - победа вследствие объявленных мер взыскания, ФС - победа по фин. счёту, ПДР - победа в доп. ДСКВ - дисквалификация, СС - снятие спортсмена/травма

Гл. судья Пося П.Н.

Гл. секретарь Иванова



ПРОТОКОЛ ХОДА СОРЕВНОВАНИЙ

**Всероссийские соревнования по тхэквондо ВТФ "Кубок ТАЭКВОН" среди юниоров и юниорок
15-17 лет (№ 45130 в ЕКП)**

19-22.11.2021 г. г. Москва

Весовая категория: Юниорки 68 кг

21.11.2021 (День 4) ПЛОЩАДКА 5

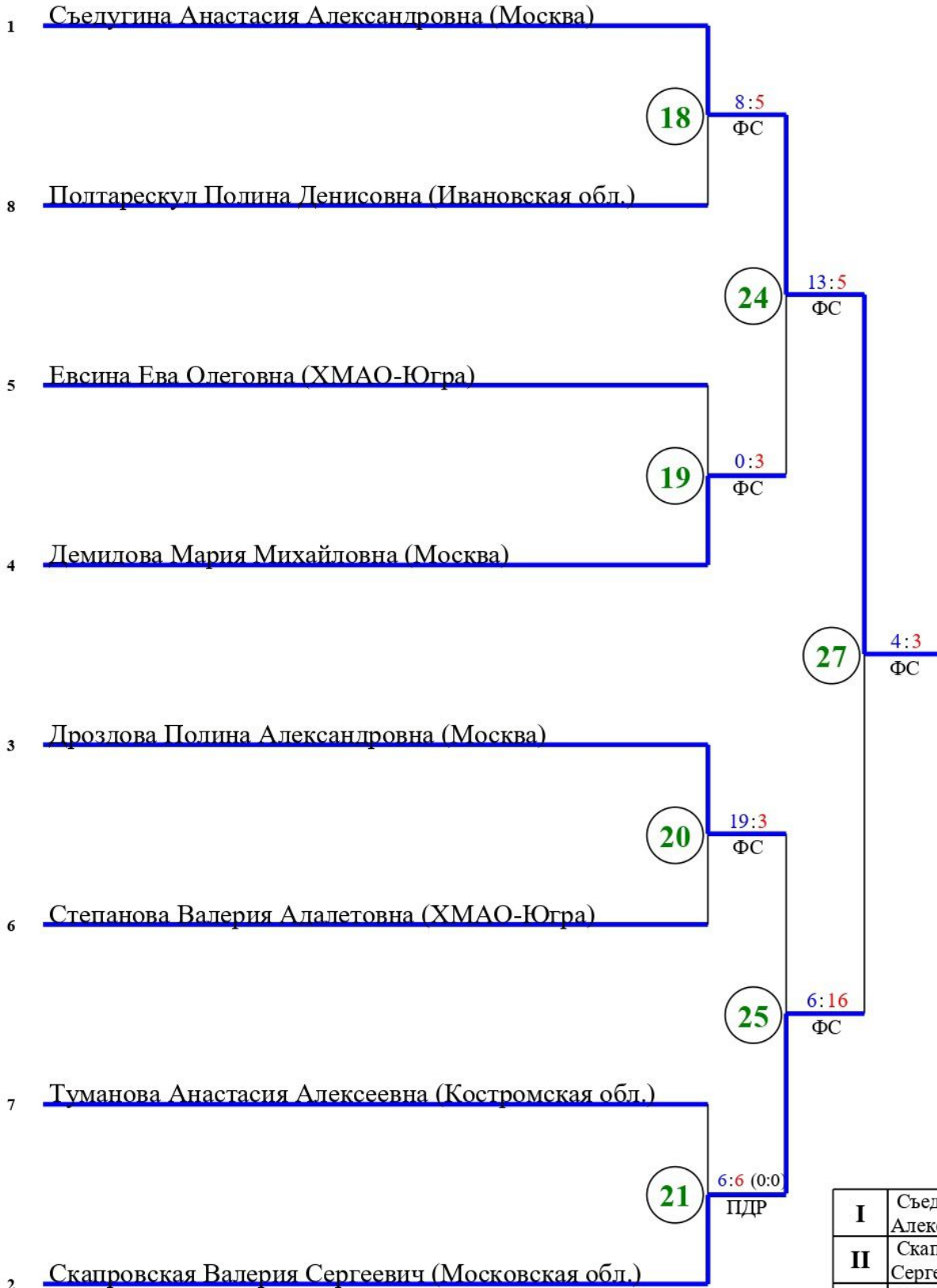

I	Съедугина Анастасия Александровна
II	Скапrowsкая Валерия Сергеевич
III	Демилова Мария Михайловна
III	Дроздова Полина Александровна

ОПР - остановка по решению рефери, РБ - победа по разнице баллов, ПП - победа по ВЗ - победа вследствие объявленных мер взыскания, ФС - победа по фин. счёту, ПДР - победа в доп. ДСКВ - дисквалификация, СС - снятие спортсмена/травма

Гл.судья  Пося П.Н.

Гл.секретарь  Иванова



ПРОТОКОЛ ХОДА СОРЕВНОВАНИЙ

Всероссийские соревнования по тхэквондо ВТФ "Кубок ТАЭКВОН" среди юниоров и юниорок
15-17 лет (№ 45130 в ЕКП)

19-22.11.2021 г. г. Москва

Весовая категория: Юниорки +68 кг

21.11.2021 (День 4) ПЛОЩАДКА 6

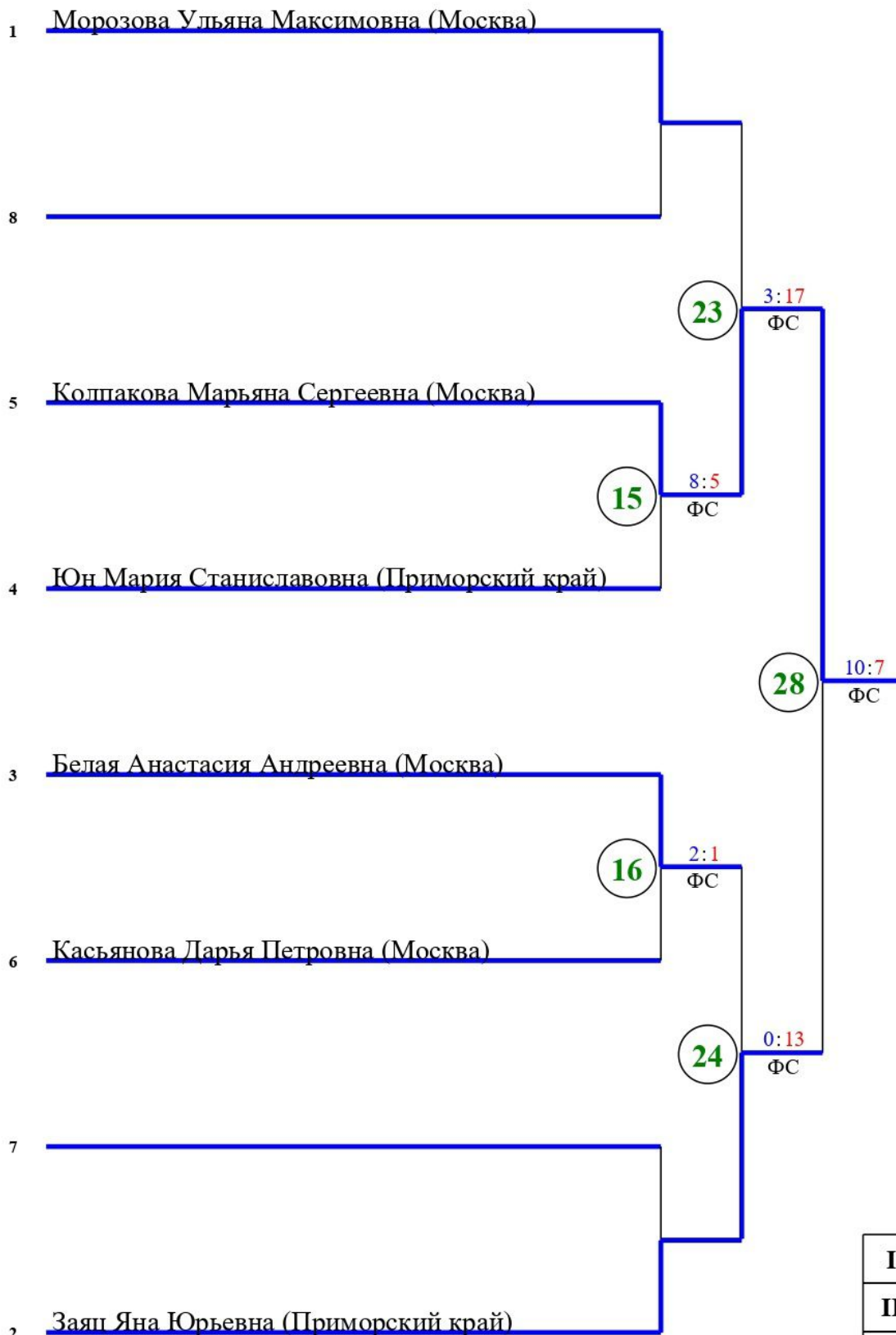

I	Колпакова Марьяна Сергеевна
II	Заяц Яна Юрьевна
III	Морозова Ульяна Максимовна
III	Белая Анастасия Андреевна

ОПР - остановка по решению рефери, РБ - победа по разнице баллов, ПП - победа по ВЗ - победа вследствие объявленных мер взыскания, ФС - победа по фин. счёту, ПДР - победа в доп.
ДСКВ - дисквалификация, СС - снятие спортсмена/травма

Гл.судья  Пося П.Н.

Гл.секретарь  Иванова



ПРОТОКОЛ ХОДА СОРЕВНОВАНИЙ

Всероссийские соревнования по тхэквондо ВТФ "Кубок ТАЭКВОН" среди юниоров и юниорок
15-17 лет (№ 45130 в ЕКП)

19-22.11.2021 г. г. Москва

Весовая категория: Юниоры 45 кг

21.11.2021 (День 4) ПЛОЩАДКА 1

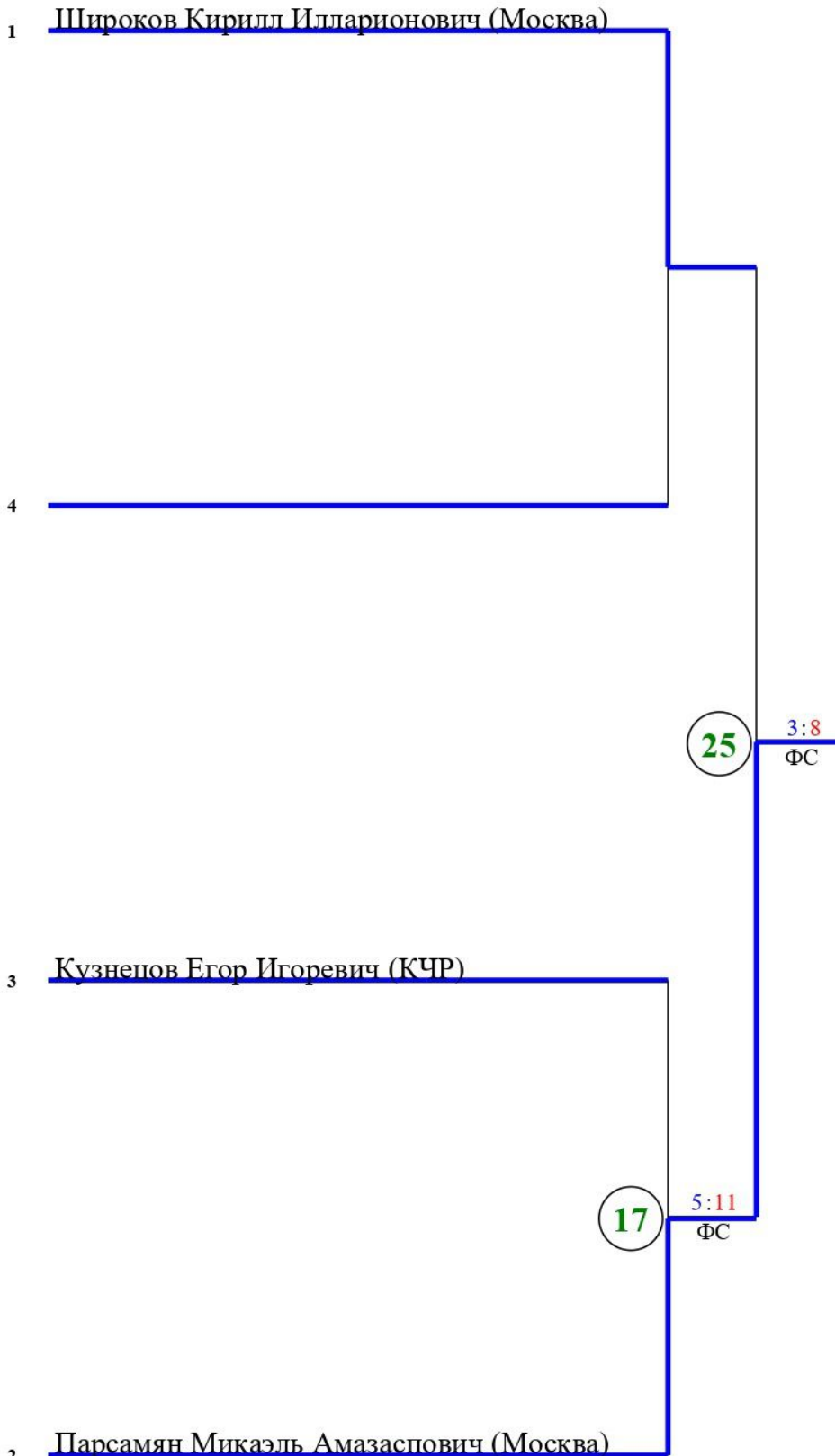

ОПР - остановка по решению рефери, РБ - победа по разнице баллов, ПП - победа по
ВЗ - победа вследствие объявленных мер взыскания, ФС - победа по фин. счёту, ПДР - победа в доп.
ДСКВ - дисквалификация, СС - снятие спортсмена/травма

Гл.судья  Пося П.Н.

Гл.секретарь  Иванова

I	Парсамян Микаэль Амазаспович
II	Широков Кирилл Илларионович
III	Кузнецов Егор Игоревич
III	



ПРОТОКОЛ ХОДА СОРЕВНОВАНИЙ

**Всероссийские соревнования по тхэквондо ВТФ "Кубок ТАЭКВОН" среди юниоров и юниорок
15-17 лет (№ 45130 в ЕКП)**

19-22.11.2021 г. г. Москва

Весовая категория: Юниоры 48 кг

21.11.2021 (День 4) ПЛОЩАДКА 1

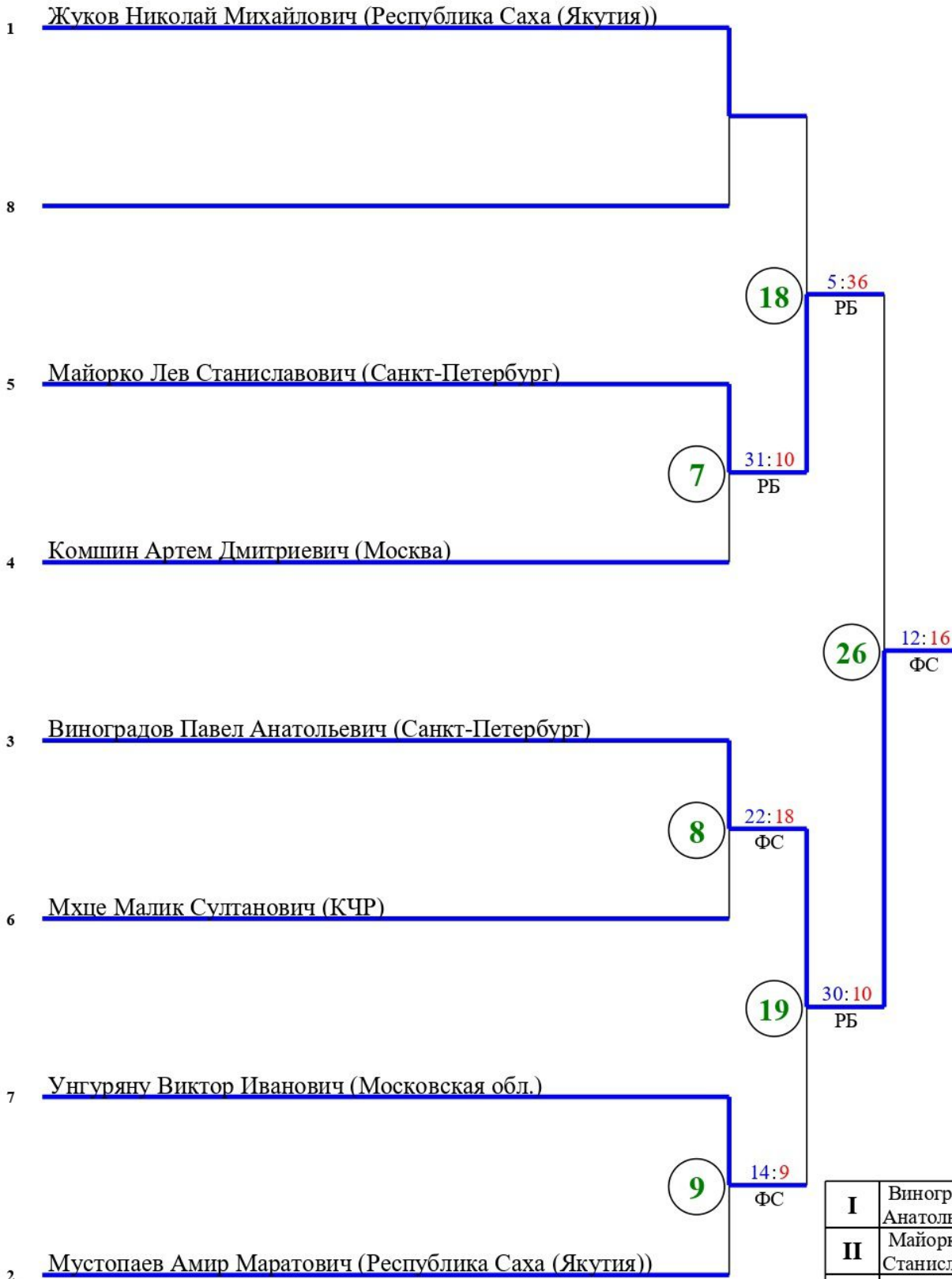

I	Виноградов Павел Анатольевич
II	Майорко Лев Станиславович
III	Унгурияну Виктор Иванович
III	Жуков Николай Михайлович

ОПР - остановка по решению рефери, РБ - победа по разнице баллов, ПП - победа по ВЗ - победа вследствие объявленных мер взыскания, ФС - победа по фин. счёту, ПДР - победа в доп. ДСКВ - дисквалификация, СС - снятие спортсмена/травма

Гл.судья _____ Пося П.Н.

Гл.секретарь _____ Иванова



ПРОТОКОЛ ХОДА СОРЕВНОВАНИЙ

**Всероссийские соревнования по тхэквондо ВТФ "Кубок ТАЭКВОН" среди юниоров и юниорок
15-17 лет (№ 45130 в ЕКП)**

19-22.11.2021 г. г. Москва

Весовая категория: Юниоры 51 кг

21.11.2021 (День 4) ПЛОЩАДКА 1

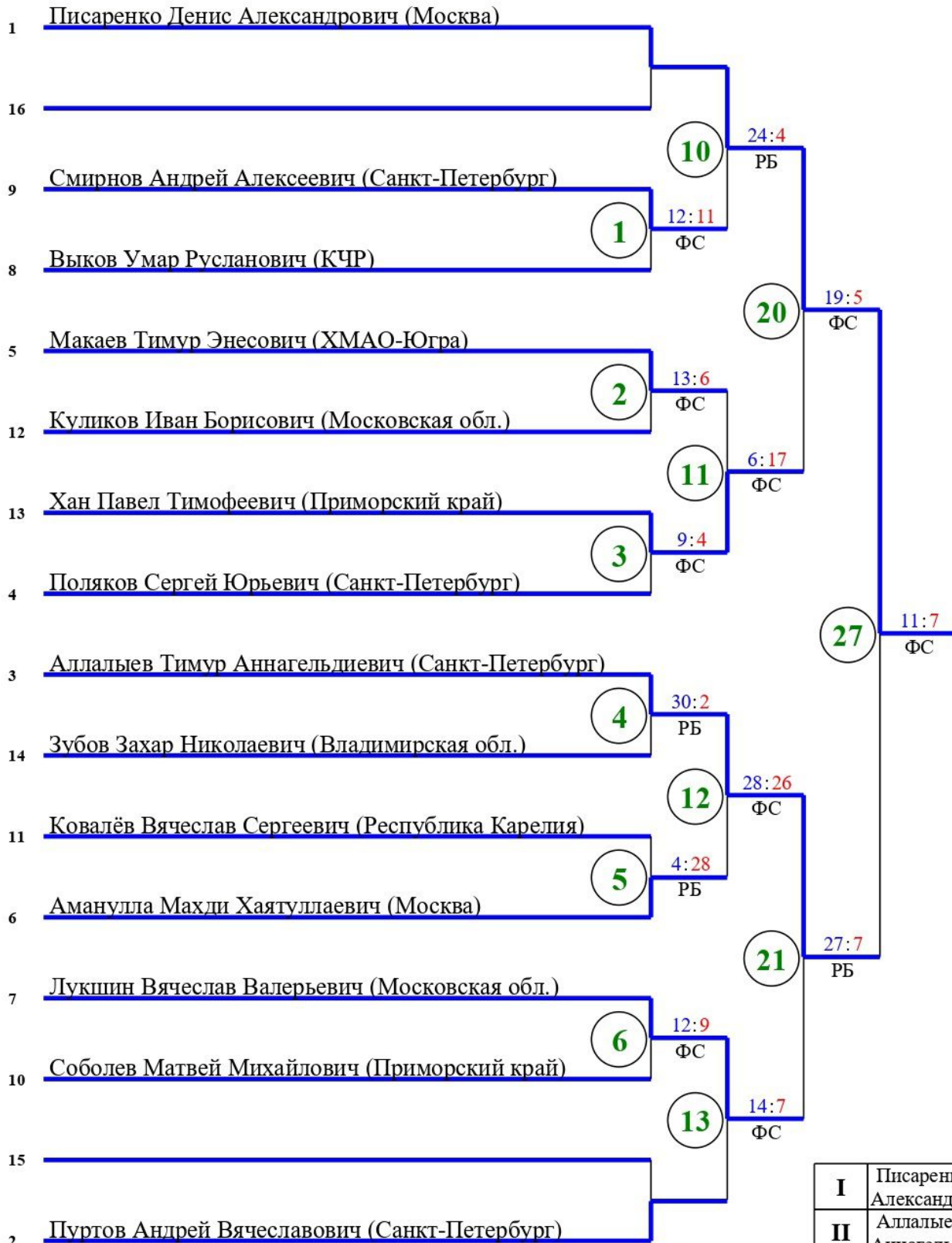

I	Писаренко Денис Александрович
II	Аллалыев Тимур Аннагельдиевич
III	Хан Павел Тимофеевич
III	Лукшин Вячеслав Валерьевич

ОПР - остановка по решению рефери, РБ - победа по разнице баллов, ПП - победа по ВЗ - победа вследствие объявленных мер взыскания, ФС - победа по фин. счёту, ПДР - победа в доп. ДСКВ - дисквалификация, СС - снятие спортсмена/травма

Гл. судья Пося П.Н.

Гл. секретарь Иванова



ПРОТОКОЛ ХОДА СОРЕВНОВАНИЙ

**Всероссийские соревнования по тхэквондо ВТФ "Кубок ТАЭКВОН" среди юниоров и юниорок
15-17 лет (№ 45130 в ЕКП)**

19-22.11.2021 г. г. Москва

Весовая категория: Юниоры 55 кг

21.11.2021 (День 4) ПЛОЩАДКА 2

1	<u>Архангельский Карим Ибрагимович (Московская обл.)</u>						
32							
16	<u>Михедов Максим Александрович (Санкт-Петербург)</u>	13	4:6	ФС			
17	<u>Алешин Тимофей Андреевич (Москва)</u>	1	5:18	ФС			
9	<u>Маковкин Данила Романович (Приморский край)</u>				21	13:16	ФС
24	<u>Гончаров Данила Олегович (Московская обл.)</u>	2	15:12				
8	<u>Мозолев Арсений Викторович (Челябинская обл.)</u>	14	12:7	ФС			
25	<u>Гареев Даниил Русланович (Москва)</u>	3	6:11	ФС			
5	<u>Балашов Иван Тимовеевич (Республика Карелия)</u>				25	8:23	ФС
28	<u>Садков Максим Павлович (Москва)</u>	4	16:2	ФС			
12	<u>Мкртчян Артак Эдуардович (ХМАО-Югра)</u>	15	6:26	РБ			
21	<u>Дуксов Даниил Олегович (Москва)</u>	5	10:1	ФС			
13	<u>Пак Кен Дин (Сахалинская обл.)</u>				22	34:11	ФС
20	<u>Цветков Никита Олегович (Москва)</u>	6	5:7	ФС			
4	<u>Абитов Алим Олиевич (КЧР)</u>	16	14:8	ФС			
29							
3	<u>Ермаков Иван Валерьевич (Москва)</u>				27	20:12	ФС
30							
14	<u>Тищенко Матвей Григорьевич (Москва)</u>	17	4:12	ФС			
19	<u>И Хе Гын (Сахалинская обл.)</u>	7	3:15	ФС			
11	<u>Кукушкин Кирилл Сергеевич (Москва)</u>				23	29:7	ФС
22	<u>Родионов Илья Николаевич (Калининградская обл.)</u>	8	3:12	ФС			
6	<u>Наслузов Степан Михайлович (Москва)</u>	18	27:7	РБ			
27	<u>Шин Владимир Дмитриевич (Приморский край)</u>	9	0:0				
7	<u>Боровых Ярослав Михайлович (Владимирская обл.)</u>				26	11:7	ФС
26	<u>Березин Адриан Тимурович (Москва)</u>	10	8:9	ФС			
10	<u>Скороходов Дмитрий Вадимович (ХМАО-Югра)</u>	19	11:9	ФС			
23	<u>Балинов Александр Александрович (Санкт-Петербург)</u>	11	12:7	ФС			
15	<u>Семенихин Максим Александрович (Москва)</u>				24	18:15	ФС
18	<u>Лукичев Павел Андреевич (Астраханская обл.)</u>	12	11:27	ФС			
31		20	0:0	СС			
2	<u>Крухмалев Максим Андреевич (Белгородская обл.)</u>						

I	Мкртчян Артак Эдуардович
II	И Хе Гын
III	Маковкин Данила Романович
III	Березин Адриан Тимурович

ОПР - остановка по решению рефери, РБ - победа по разнице баллов, ПП - победа по ВЗ - победа вследствие объявленных мер взыскания, ФС - победа по фин. счёту, ПДР - победа в доп. ДСКВ - дисквалификация, СС - снятие спортсмена/травма

Гл. судья Пося П.Н.

Гл. секретарь Иванова



ПРОТОКОЛ ХОДА СОРЕВНОВАНИЙ

**Всероссийские соревнования по тхэквондо ВТФ "Кубок ТАЭКВОН" среди юниоров и юниорок
15-17 лет (№ 45130 в ЕКП)**

19-22.11.2021 г. г. Москва

Весовая категория: Юниоры 59 кг

21.11.2021 (День 4) ПЛОЩАДКА 3

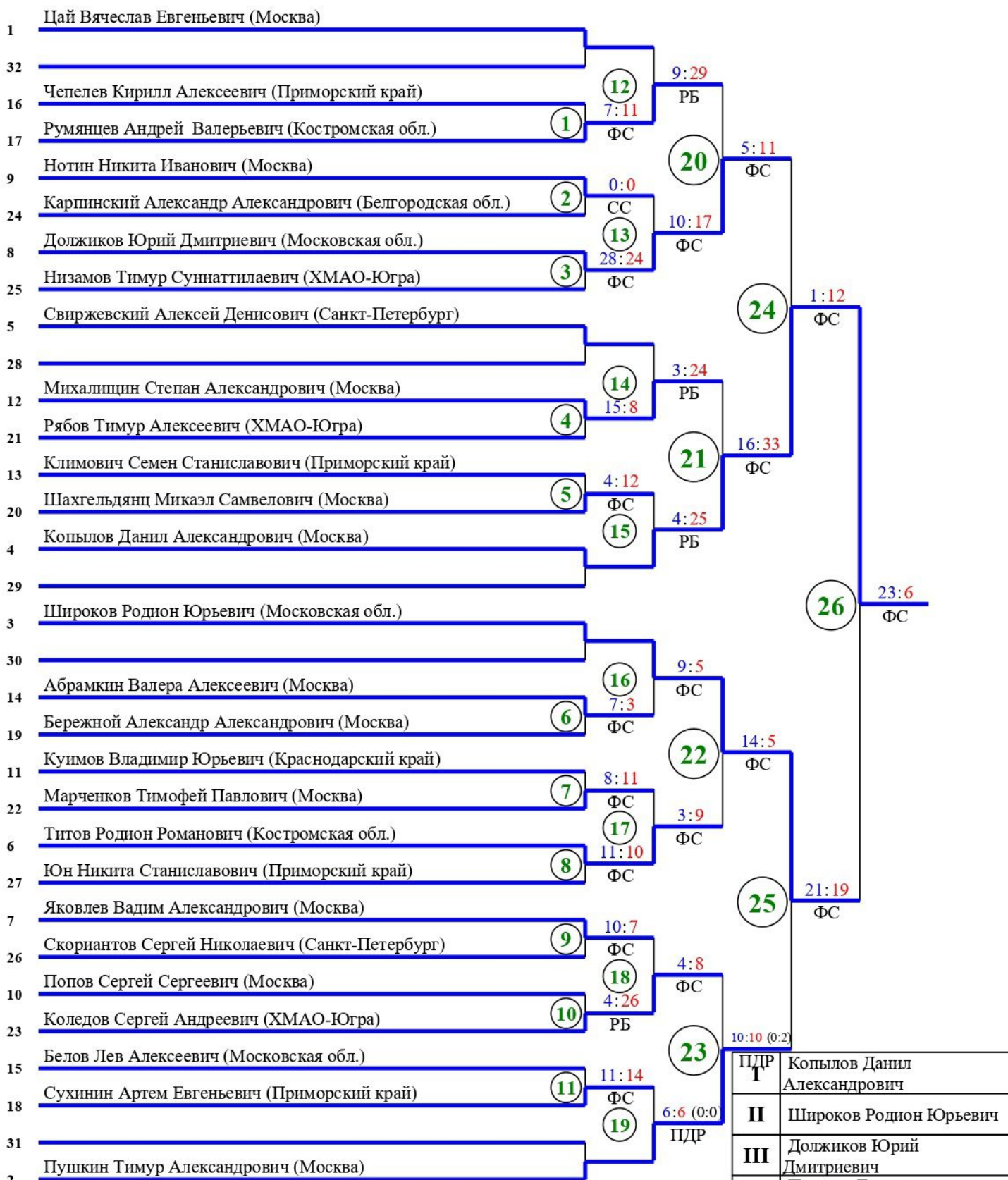

ПДР	Копылов Данил Александрович
II	Широков Родион Юрьевич
III	Должиков Юрий Дмитриевич
III	Пушкин Тимур Александрович

ОПР - остановка по решению рефери, РБ - победа по разнице баллов, ПП - победа по ВЗ - победа вследствие объявленных мер взыскания, ФС - победа по фин. счёту, ПДР - победа в доп. ДСКВ - дисквалификация, СС - снятие спортсмена/травма

Гл.судья Пося П.Н.
Гл.секретарь Иванова



ПРОТОКОЛ ХОДА СОРЕВНОВАНИЙ

**Всероссийские соревнования по тхэквондо ВТФ "Кубок ТАЭКВОН" среди юниоров и юниорок
15-17 лет (№ 45130 в ЕКП)**

19-22.11.2021 г. г. Москва

Весовая категория: Юниоры 63 кг

21.11.2021 (День 4) ПЛОЩАДКА 4

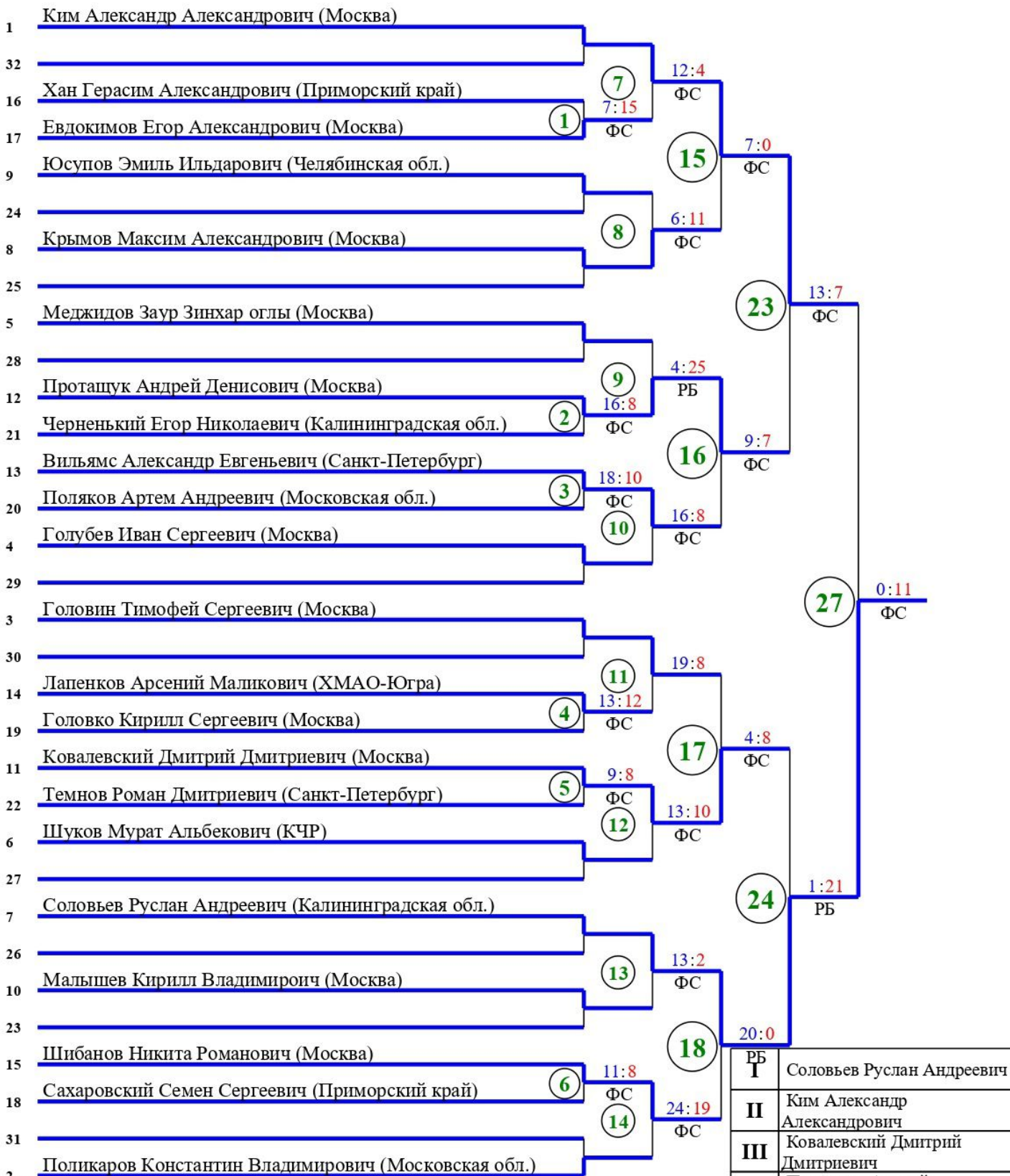

ОПР - остановка по решению рефери, РБ - победа по разнице баллов, ПП - победа по ВЗ - победа вследствие объявленных мер взыскания, ФС - победа по фин. счёту, ПДР - победа в доп.

ДСКВ - дисквалификация, СС - снятие спортсмена/травма

Гл.судья Пося П.Н.

Гл.секретарь Иванова



ПРОТОКОЛ ХОДА СОРЕВНОВАНИЙ

**Всероссийские соревнования по тхэквондо ВТФ "Кубок ТАЭКВОН" среди юниоров и юниорок
15-17 лет (№ 45130 в ЕКП)**

19-22.11.2021 г. г. Москва

Весовая категория: Юниоры 68 кг

21.11.2021 (День 4) ПЛОЩАДКА 5

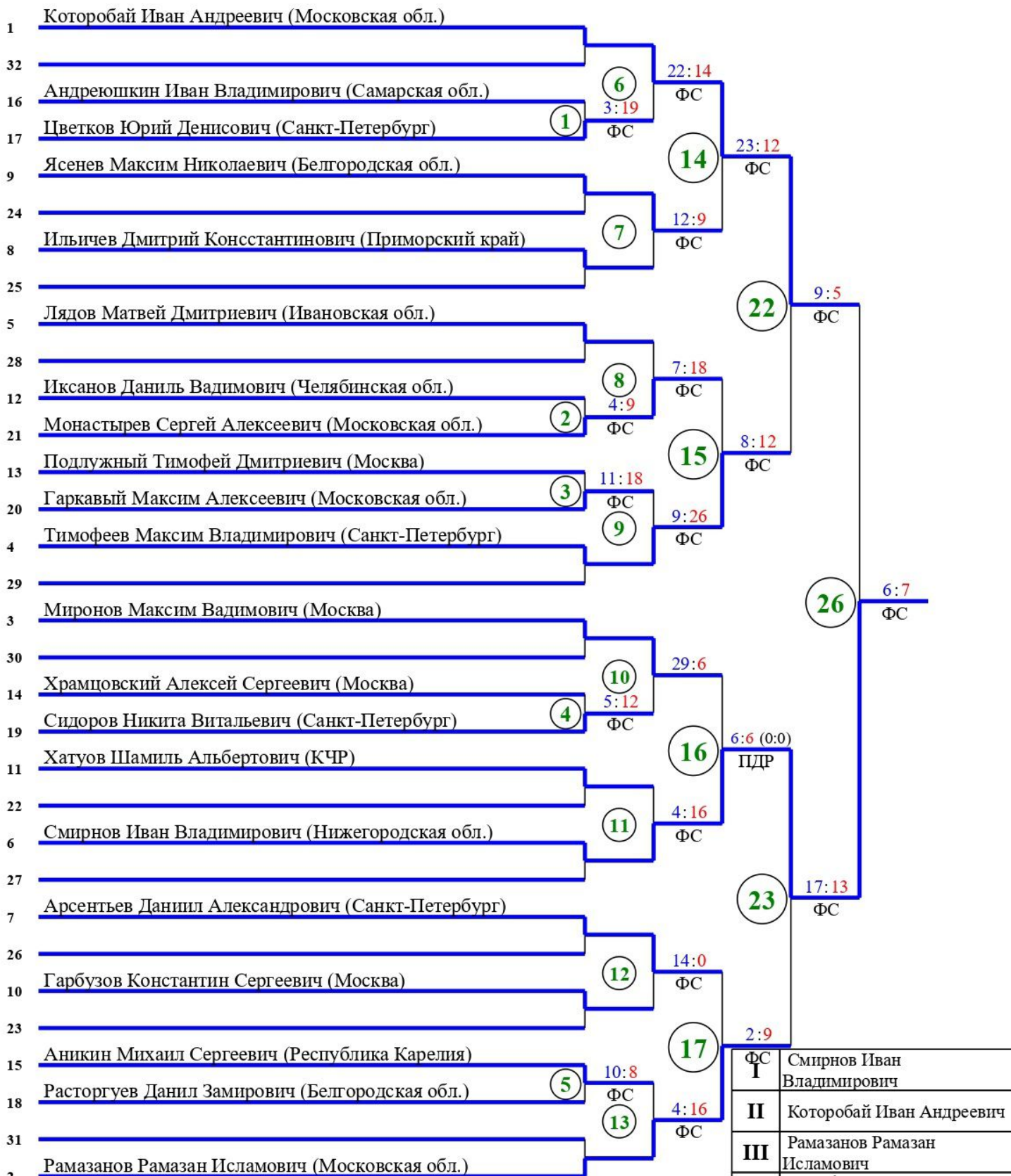

ОПР - остановка по решению рефери, РБ - победа по разнице баллов, ПП - победа по ВЗ - победа вследствие объявленных мер взыскания, ФС - победа по фин. счёту, ПДР - победа в доп. ДСКВ - дисквалификация, СС - снятие спортсмена/травма

Гл. судья  Пося П.Н.

Гл. секретарь  Иванова



ПРОТОКОЛ ХОДА СОРЕВНОВАНИЙ

Всероссийские соревнования по тхэквондо ВТФ "Кубок ТАЭКВОН" среди юниоров и юниорок
15-17 лет (№ 45130 в ЕКП)

19-22.11.2021 г. г. Москва

Весовая категория: Юниоры 73 кг

21.11.2021 (День 4) ПЛОЩАДКА 6

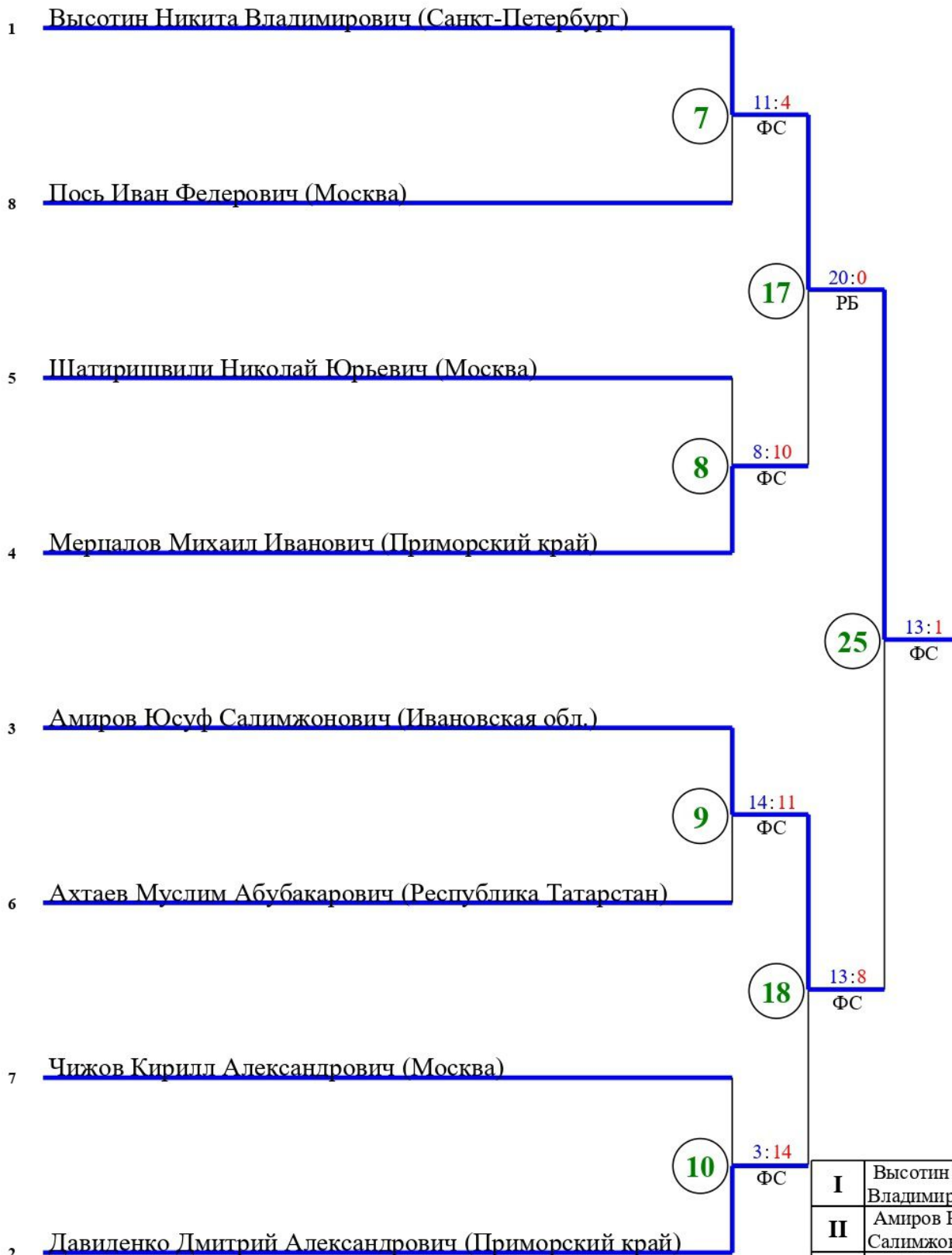

ОПР - остановка по решению рефери, РБ - победа по разнице баллов, ПП - победа по ВЗ - победа вследствие объявленных мер взыскания, ФС - победа по фин. счёту, ПДР - победа в доп. ДСКВ - дисквалификация, СС - снятие спортсмена/травма

Гл. судья  Пось П.Н.

Гл. секретарь  Иванова



ПРОТОКОЛ ХОДА СОРЕВНОВАНИЙ

Всероссийские соревнования по тхэквондо ВТФ "Кубок ТАЭКВОН" среди юниоров и юниорок
15-17 лет (№ 45130 в ЕКП)

19-22.11.2021 г. г. Москва

Весовая категория: Юниоры 78 кг

21.11.2021 (День 4) ПЛОЩАДКА 6

1 Коряк Иван Александрович (Приморский край)

4 Мельников Артём Александрович (Москва)

3 Воропаев Дмитрий Сергеевич (Санкт-Петербург)

2 Болдырев Михаил Денисович (ХМАО-Югра)

19 4:9

26 30:15
ФС

20 11:13
ФС

I	Мельников Артём Александрович
II	Болдырев Михаил Денисович
III	Коряк Иван Александрович
III	Воропаев Дмитрий Сергеевич

ОПР - остановка по решению рефери, РБ - победа по разнице баллов, ПП - победа по ВЗ - победа вследствие объявленных мер взыскания, ФС - победа по фин. счёту, ПДР - победа в доп. ДСКВ - дисквалификация, СС - снятие спортсмена/травма

Гл. судья  Пося П.Н.

Гл. секретарь  Иванова



ПРОТОКОЛ ХОДА СОРЕВНОВАНИЙ

Всероссийские соревнования по тхэквондо ВТФ "Кубок ТАЭКВОН" среди юниоров и юниорок
15-17 лет (№ 45130 в ЕКП)

19-22.11.2021 г. г. Москва

Весовая категория: Юниоры +78 кг

21.11.2021 (День 4) ПЛОЩАДКА 6

1 Шатиришвили Михаил Юрьевич (Москва)

29

5:7
ФС

, Курносов Никита Андреевич (Москва)

ОПР - остановка по решению рефери, РБ - победа по разнице баллов, ПП - победа по
ВЗ - победа вследствие объявленных мер взыскания, ФС - победа по фин. счёту, ПДР - победа в доп.
ДСКВ - дисквалификация, СС - занятие спортсмена/травма

Гл.судья  Пося П.Н.

Гл.секретарь  Иванова

I	Курносов Никита Андреевич
II	Шатиришвили Михаил Юрьевич
III	
III	